

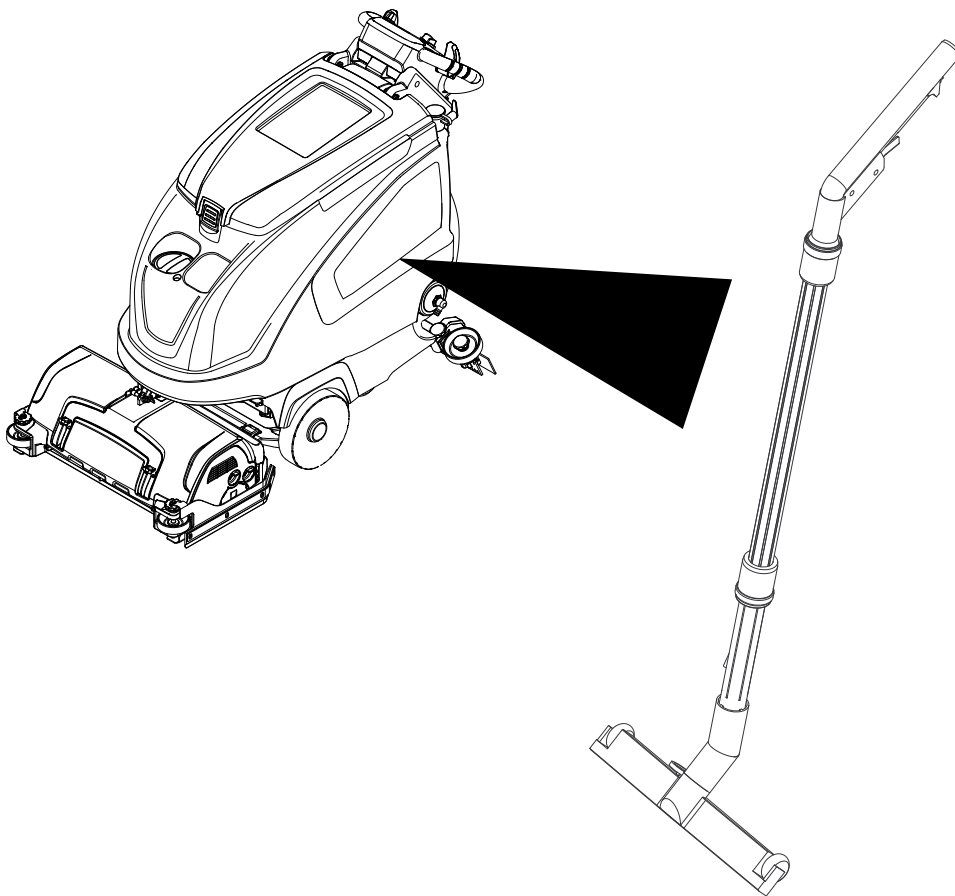

B 80 W



Deutsch	2
English	3
Français	4
Español	5



  Lesen Sie vor dem Umbau die Montageanleitung und handeln Sie danach. Bewahren Sie diese Montageanleitung für späteren Gebrauch oder für Nachbesitzer auf.

Beschreibung

Diese Montageanleitung beschreibt den Einbau des Anbausatzes Sprühsaugen in eine B 80 W.

Sicherheitshinweise

- Die Montage muss von einer qualifizierten Fachkraft durchgeführt werden.
- Frischwassertank und Schmutzwassertank entleeren.
- Gerät ausschalten und Batterie abklemmen.

Montagehinweise

- Die Montage und Demontage von Geräteteilen sowie Einstellarbeiten sind im Servicehandbuch des Geräts beschrieben.
- Nach dem Umbau alle Gerätefunktionen testen.
- Bei Arbeiten am Gerät bitte immer den aktuellen Stromlaufplan in DISIS abrufen.

Montage

- Abdeckblech abmontieren.



- Adapter auf Kugelhahngriffwelle stecken.

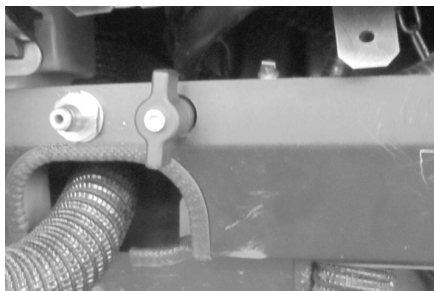

- Kugelhahngruppe in das Abdeckblech einbauen. Anschlussstück wird als Verschraubung verwendet. Kugelhahngriff von aussen montieren.

- Zuleitungsschlauch vom Frischwassertank im Abstand von 50 mm von der Pumpe durchtrennen.



- T-Stück in den Schlauch einsetzen und mit Schlauchschellen sichern.
- T-Stück und Wasserpumpe mit Schlauch (DN12 / 500 mm lang) verbinden und mit Schlauchschellen sichern.
- Wasserpumpe und Kugelhahnbaugruppe mit Schlauch (DN 12 / 325 mm lang) verbinden und mit Schlauchschellen sichern.

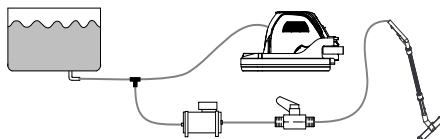

Fließschema



- Bodendüsehalter an das Gerät schrauben.



- Halter in die Homebase Halteschiene einhängen und an das Gerät schrauben.



- Frischwasserschlauch Bodendüse mit dem Anschlussstück Kugelhahngruppe verbinden.
- Saugschlauch wird im Betrieb mit dem Schlauch des Saugbalkens verbunden.



Please read and comply with these instructions prior to the mounting of your appliance. Retain these mounting instructions for future reference or for subsequent possessors.

Description

These mounting instructions describe the installation of the attachment set spray suction into a B 80 W.

Safety instructions

- Assembly must be carried out by a qualified specialist.
- Empty the fresh water tank and waste water reservoir.
- Turn off the appliance and disconnect the battery.

Mounting instructions

- The assembly and disassembly of appliance parts as well as adjustment tasks are described in the service manual of the appliance.
- Test all functions of the appliance after the modification.
- When working on the device, please always use the current circuit diagram in DISIS.

Assembly

- Remove the covering plate.



- Fit the adapter to the ball valve handle shaft.

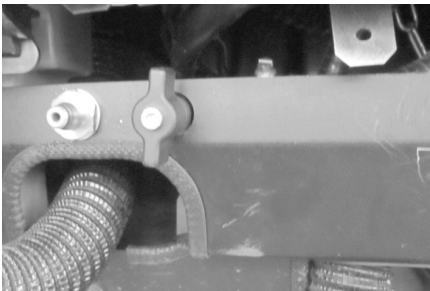

- Install the ball valve unit into the covering plate. The connector is used as a screw connection. Install the ball valve handle from the outside

- Sever supply line from the fresh water tank at a distance of 50 mm from the pump.

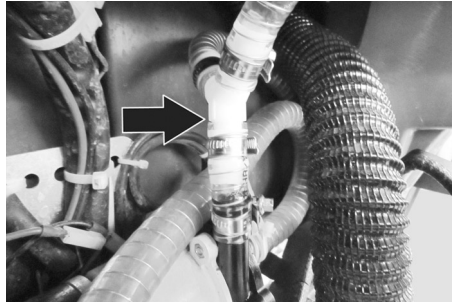

- Insert a tee in the hose and secure it by means of hose clamps.
- Connect the tee and the water pump with a hose (DN12 / 500 mm long) and secure it by means of hose clamps.
- Connect the water pump and the ball valve unit with a hose (DN 12 / 325 mm long) and secure it by means of hose clamps.

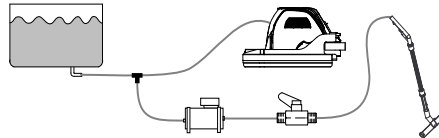

Flow pattern



- Bolt the floor nozzle bracket to the appliance.



- Fit the bracket into the homebase holding rail and bolt it to the appliance.



- Connect the fresh water hose of the floor nozzle with the connector of the ball valve unit.
- The suction hose is connected to the hose of the vacuum bar during operation.

 Lire les instructions de montage avant de procéder à la modification et agir en conséquence. Conserver ces instructions de montage pour une utilisation ultérieure ou un éventuel preneur de votre matériel.

Description

Ces instructions de montage décrivent le montage du kit de montage de l'aspiration pulvérisée dans un B 80 W.

Consignes de sécurité

- Le montage doit être effectué par une personne qualifiée.
- Vider le réservoir d'eau propre et le réservoir d'eau sale.
- Mettre l'appareil hors tension et débrancher la batterie.

Remarques relatives au montage

- Le montage et le démontage des pièces de l'appareil ainsi que les travaux de réglage sont décrits dans le manuel de service de l'appareil.
- Avant la modification, tester toutes les fonctions de l'appareil.
- Toujours appeler le schéma électrique actuel dans DISIS pour le travail sur l'appareil.

Montage

- Démontez la tôle de recouvrement.



- Enficher l'adaptateur dans l'arbre de levier du robinet.

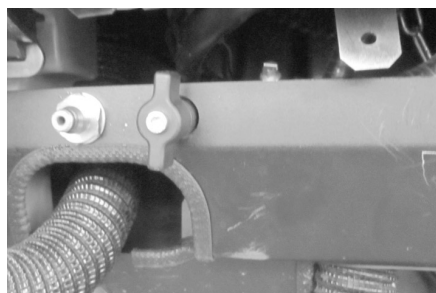

- Monter le groupe du robinet dans la tôle de recouvrement. Le raccord est utilisé en tant que raccord à vis. Monter le levier du robinet depuis l'extérieur.

- Sectionner le flexible d'alimentation depuis le réservoir d'eau à une distance de 50 Ånm à partir de la pompe.

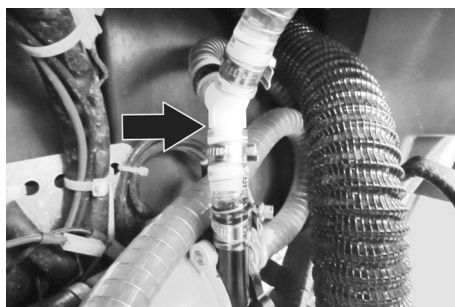

- Mettre en place le raccord en T dans le flexible et le fixer avec les colliers de flexible.
- Relier le raccord en T et la pompe à eau dans le flexible (DN12 / 500 Ånm de long) et le fixer avec les colliers de flexible.
- Relier la pompe à eau et le module de robinet avec le flexible (DN12 / 325 Ånm de long) et le fixer avec les colliers de flexible.



Schéma de principe





- Visser le support de la buse de sol sur l'appareil.

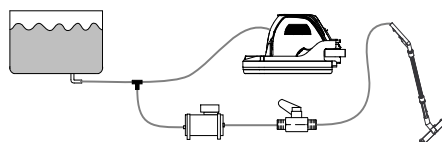

- Accrocher le support dans la base du rail de maintien et visser sur l'appareil.



- Relier le flexible d'eau propre avec le raccord du groupe du robinet.
- Le tuyau d'aspiration est relié en mode fonctionnement avec le flexible du suceur.

  Antes de realizar la modificación, leer y respetar las instrucciones de montaje. Conserve este manual de instrucciones para su uso posterior o para propietarios ulteriores.

Descripción

Este manual de montaje describe el montaje del equipo accesorio de absorción por pulverización en una B 80 W.

Indicaciones de seguridad

- El montaje debe ser llevado a cabo por un servicio técnico cualificado.
- Vacíe el depósito de agua limpia y el depósito de agua sucia.
- Desconectar el aparato y enganchar la batería.

Notas acerca del montaje

- El montaje y el desmontaje de los componentes del aparato así como los trabajos de ajuste se describen en el manual de servicio del aparato.
- Después de la modificación se deberá verificar todas las funciones del aparato.
- Cuando realice trabajos en el aparatos, acceder en DISIS al esquema actual de circuitos.

Montaje

- Desmontar la chapa de cubierta.



- Insertar el adaptador en el eje del mango del grifo esférico.

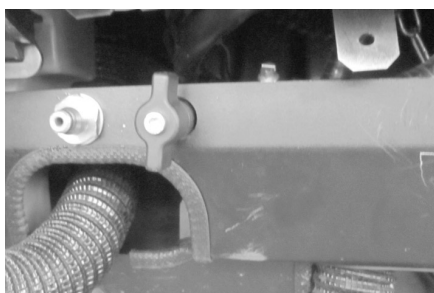

- Montar el grupo de grifo esférico en la chapa de cubierta. La pieza de conexión se usa como atornillamiento. Montar el mango del grifo esférico desde afuera.

- Cortar la manguera de suministro que va del depósito de agua fresca a una distancia de 50 mm desde la bomba.

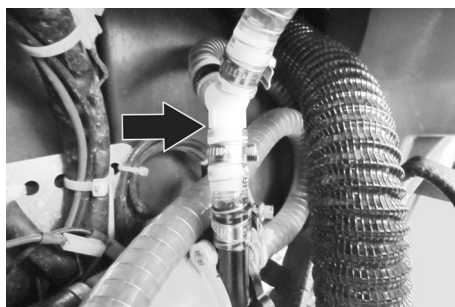

- Montar la pieza en T en la manguera y fijarla con una abrazadera.
- Unir la pieza en T y la bomba de agua mediante la manguera (DN12 / 500 mm de largo) y fijarla con una abrazadera.
- Unir la bomba de agua y el grupo del grifo esférico mediante la manguera (DN12 / 325 mm de largo) y fijarla con una abrazadera.



Diagrama de flujo



- Atornillar la sujeción de la boquilla para suelos al aparato.

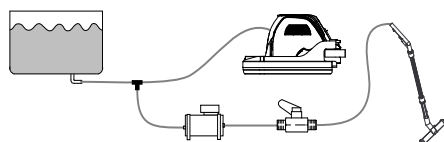

- Enganchar la sujeción a la Barra de sujeción de la Homebase y atornillar para al aparato.



- Unir la manguera de agua fresca de la boquilla para suelos a la pieza de conexión del grupo de grifo esférico.
- La manguera de aspiración se conecta a la manguera de la columna de succión durante el funcionamiento.

