

Raumhoch und rahmenlos geführt.

Beschlag mit durchgehender Führungsschiene für Holz- und/oder Glasschiebetüren bis 70 kg Türgewicht.

Zum Produkt

Das Korpus unabhängige, rahmenlose Schiebesystem für Holz- und/oder Glasschiebetüren bis 70 kg Türgewicht eignet sich nicht nur für begehbare Schränke bestens, sondern auch als raumhohe und flexible Abtrennungen im Wohn- und Bürobereich. Die Möglichkeit, Glas- und Holzschiebetüren zu kombinieren bietet dem Architekten und dem Verarbeiter neuen Spielraum. Das Zusammenspiel der aufgesetzten durchgehenden Führungsschiene und den gefederten Bodenführungen nimmt Massdifferenzen zwischen Boden und Decke spielend auf und lässt alle Kombinationen mit Holz und/oder Glas zu. HAWA-Ordena 70/F ist so konzipiert, dass auch ein nachträglicher Einbau keine Nachteile mit sich bringt.

Anwendungsbereich

Überall dort, wo variable Raumnutzung und freier Zugriff einen aufgeräumten Eindruck hinterlassen soll, z.B. bei begehbaren Schränken im Büro und Wohnbereich, sowie als Sichtschutz und ästhetischer Raumtrenner in Hotels, Restaurants, Spitäler, Schulen, Verwaltungsbauten bis hin zum privaten Innenausbau.

Typisch HAWA-Ordena 70/F

- oben laufendes Schiebesystem schützt vor Verschmutzung
- Kombinationsmöglichkeit von Holz- und Glasschiebetüren
- breite Türen mit zwei gefederten Bodenführungen stabil geführt
- 4,5 mm hohe Bodenführungsschiene aufclips- oder aufklebbar
- rahmenlos und einfach in der Verarbeitung
- verschiebbare Türen über die ganze Lichtmassbreite
- Positionierung der Schiebetüre dank Mittelstopper
- maximales Schiebetürgewicht 70 kg
- maximale Türhöhe 2600 mm
- minimale Türbreite 600 mm
- Türdicke Holz 30–40 mm
- Türdicke Glas:
- ESG: Einscheibensicherheitsglas 8/10 mm
- VSG: Verbundsicherheitsglas 8,7–10,7 mm
- minimale Fuge zwischen Laufschiene und Schiebetüre von 2–8 mm
- Glastüren mit den bewährten HAWA-Junior GP-Aufhängungen

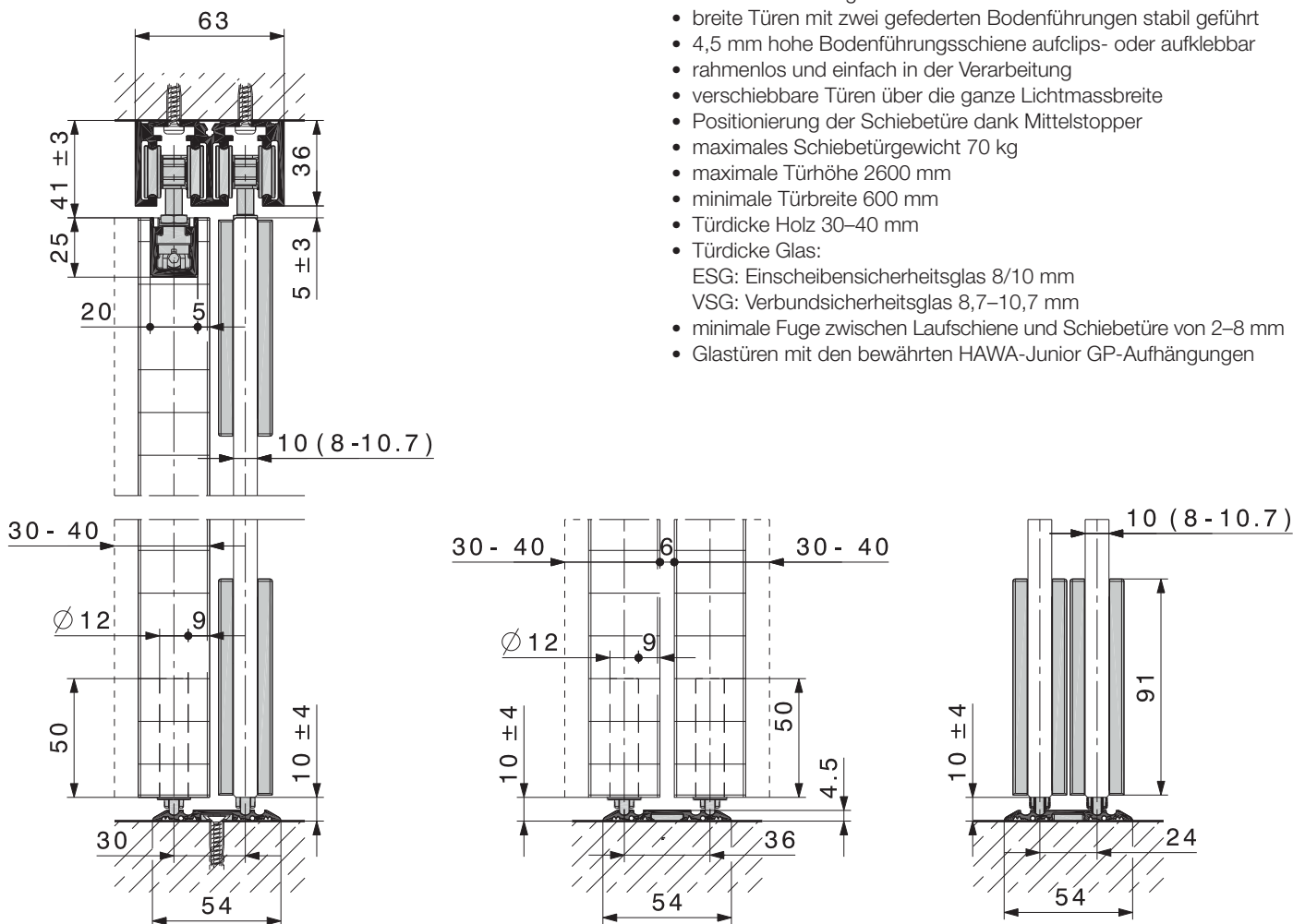
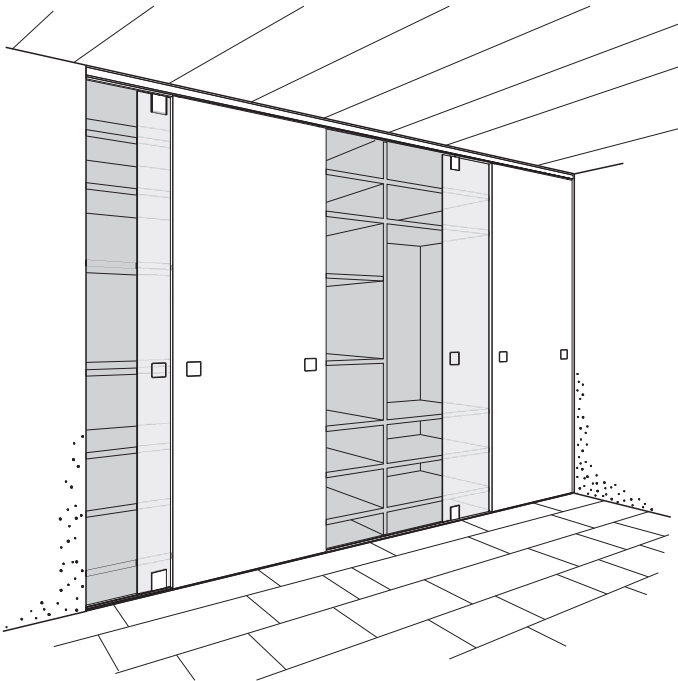





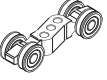

Technische Änderungen vorbehalten.

Teilgarnituren, HAWA-Ordena 70/F

		Nr.
HAWA-Ordena 70, Teilgarnituren für 1 Türe	Holz	19120
	Glas, ESG/VSG	20586





Teilgarnituren, bestehend aus

		19120	20586	Nr.
	Laufwerk, 4-rollig, M7, kunststoffbeschichtete Rollen	2	2	10374
	Tragprofil mit Aufhängeschlitten, M7	2	-	19276
	Abdeckkappe zu Tragprofil, Kunststoff anthrazit-grau RAL 7016	2	-	21520
	Punktbefestigung mit Glashalter, ESG/VSG, Set à 1 Stück	-	2	20505
	Aufhängeschrauben M7 inkl. Montageschrauben	-	1	19117
	Inbusschlüssel 4 mm, Länge 160 mm	1	-	19931

Puffersets

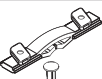
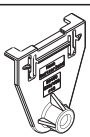
	Anz. Türen	Nr.
Pufferset zu Anlage mit Führungsschiene, inkl. Einwegbohrlehre, ESG/VSG	2	20588
Pufferset zu Anlagen mit Führungsschiene, inkl. Mittelstopper und Einwegbohrlehre, ESG/VSG	3	20591
	4	20592
	5	20593
	6	20594

Sets, bestehend aus

		20588	20591	20592	20593	20594	Nr.
	Schienenpuffer, Kunststoff, mit einstellbarer Rückhalterung	4	4	4	4	4	10602
	Mittelpuffer komplett		1	2	3	4	19277
	Einwegbohrlehre, ESG/VSG	1	1	1	1	1	20400
	Gummipuffer zum Anschrauben	2	2	2	2	2	10629
	Feststellschlüssel	1	1	1	1	1	10778
	Inbusschlüssel, 3 mm, kurz	1	1	1	1	1	10785
	Höhenverstellstift	1	1	1	1	1	16329

Laufschiene

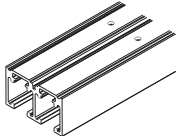
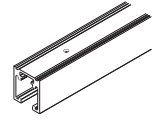
Achtung: Die Lochdistanzen variieren.		mm	Nr.
	Doppellaufschiene, Leichtmetall farblos eloxiert, gebohrt	2500	19213
		3500	19214
		6000	19215
		nach Mass	19127
	Einfachlaufschiene, Leichtmetall farblos eloxiert, gebohrt	2500	19370
		3500	19371
		6000	19372
		nach Mass	19373



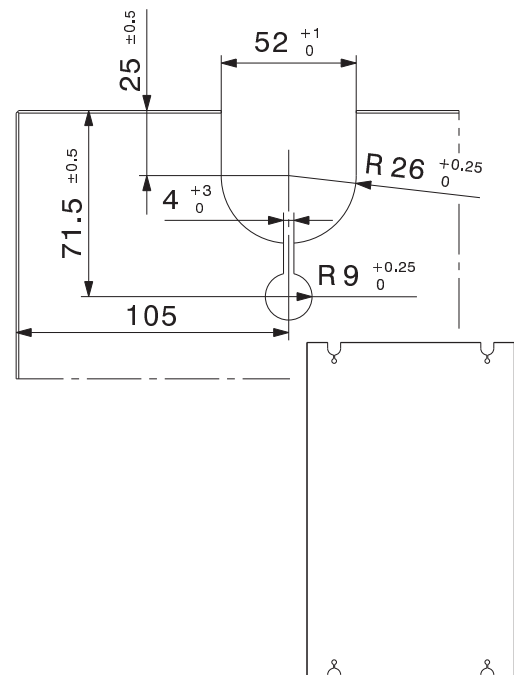

Erforderliche Glasausschnitte zu Schiebetüre

Es kann sowohl Einscheibensicherheitsglas (ESG) als auch Verbundsicherheitsglas (VSG) aus ESG verwendet werden.

- Glasdicke Schiebetüren Einscheibensicherheitsglas ESG: 8/10 mm, Dickentoleranz $\pm 0,3$ mm
- Glasdicke Schiebetüren Verbundsicherheitsglas VSG aus ESG: $2 \times 4 \pm 0,2$ mm \rightarrow Foliendicke 0,38 / 0,76 / 1,52 mm
 $2 \times 5 \pm 0,2$ mm \rightarrow Foliendicke 0,38 / 0,76 mm
- Alle Glaskanten gesäumt, im Glasausschnitt max. 1 mm
- VSG mit maximal 2 mm Versatz im Glasausschnitt zulässig

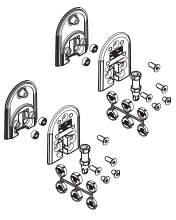

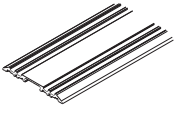
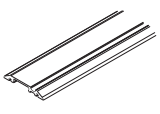
Bodenführungen/Führungsschienen



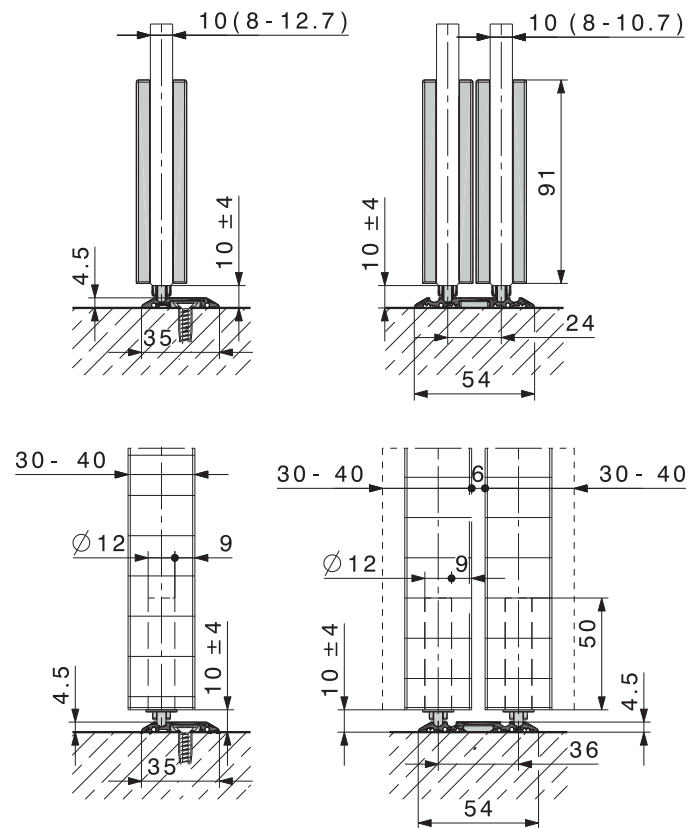

		Nr.	
	Bodenführungen gefedert für 1 Glasschiebetüre, ESG/VSG (2 Stück)	20587	
	Bodenführungen gefedert für 1 Holzschiebetüre (2 Stück)	19155	
	Doppelführungsschiene Leichtmetall farblos eloxiert	2500 mm	18944
		3500 mm	18945
		6000 mm	18824
		nach Mass	18946
	Einfachführungsschiene, Leichtmetall farblos eloxiert	2500 mm	19348
		3500 mm	19349
		6000 mm	18956
		nach Mass	19350
	Befestigungsset à 5 Stück zu Führungsschiene (2 Stück pro Meter)	19162	
Weitere Führungsvarianten: → Seite 131.			

Führungsvarianten

Einfach- und Doppelführungsschiene.



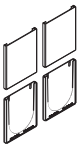

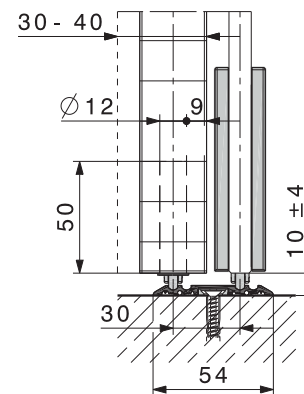

Abdeckkappen

		Nr.	
	Abdeckkappe rund, Kunststoff, verchromt matt	1 Stück	16049
		Set à 4 Stück	16042
	Abdeckkappe rund, Kunststoff, verchromt poliert	1 Stück	17161
		Set à 4 Stück	17160
	Abdeckkappe rund, Kunststoff, vermessingt poliert	1 Stück	16050
		Set à 4 Stück	16043
Abdeckkappe rund, Kunststoff, Edelstahl-Effekt	1 Stück	16051	
	Set à 4 Stück	16044	
	Abdeckkappe rund, Kunststoff, roh	1 Stück	15823
	Abdeckkappe eckig, Kunststoff, verchromt matt	1 Stück	19091
		Set à 4 Stück	19092
	Abdeckkappe eckig, Kunststoff, Edelstahl-Effekt	1 Stück	19093
		Set à 4 Stück	19094
	Abdeckkappe eckig, Kunststoff, roh	1 Stück	19000

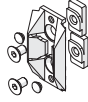

Wandanschluss

Achtung: Geringe Farbunterschiede sind möglich		mm	Nr.
	Wandprofil, Leichtmetall, ungebohrt	farblos eloxiert	2500 17020
			3500 17021
		Edelstahl-Effekt, gebürstet	2500 20119
			3500 20120
	Dichtungsprofil, schwarz, zu Wandprofil	Rolle à 2500	16452
		Rolle à 3500	16453
	Zentrierteil schwarz für Ganzglasschiebetüren, zu Wandprofil		18663
	Zentrierteil grau für Ganzglasschiebetüren		18619

Wandanschluss

Optimaler Wandanschluss für Ganzglasschiebetüren mit ungeschützter Glaskante.

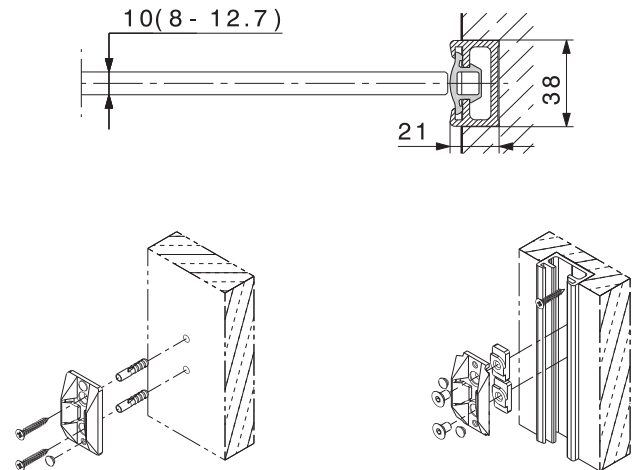

Gummiprofil für Glaskantenschutz

	Rolle à	Nr.
	Gummiprofil selbstklebend, schwarz, für Glasstärken 8/10 mm, Glasabstand 4 mm	5 m 19442
		10 m 19443
		50 m 19444
	Gummiprofil selbstklebend, transluzent, für Glasstärken 8/10 mm, Glasabstand 4 mm	5 m 19445
		10 m 19446
		50 m 19447

Gummiprofil für Glaskantenschutz

Das selbstklebende Gummiprofil, montiert auf der Glaskante, reduziert die Zugluft auf ein Minimum und schützt die Glaskanten vor dem Aufeinandertreffen der Ganzglasschiebetüren.

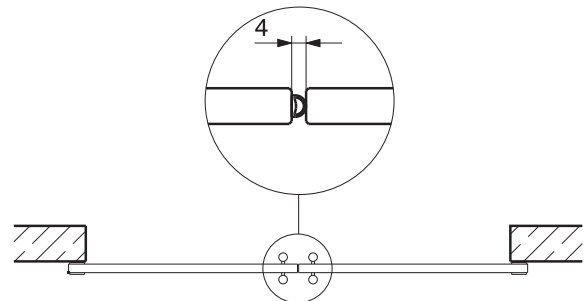

Ergänzungsteile

Ergänzungsteile: → Seiten 124–133.

Bestellangaben

- Typ und Anzahl der Teilgarnituren
- Typ und Anzahl der Puffergarnituren
- Typ und Anzahl der Bodenführungen
- Typ und Länge der Laufschiene
- Typ und Länge der Führungsschiene
- Bei Glastüren
 - Typ und Anzahl der Abdeckkappen
 - Länge der Gummiprofile für Glaskantenschutz
 - Anzahl Zentrierteile für Wandanschluss

Planung/Ausführung

Für Planung und Ausführung muss die Montageanleitung Nr. 19434 verwendet werden. (→ www.hawa.ch → HAWA-Productfinder)